

MACRYL

(HU) Szerelési útmutató

(GB) Assembly instruction

(D) Montageanleitung

(SK) Návod na inštaláciu

(CZ) Pokyny k instalaci

(RUS) Инструкция по установке

(UA) Інструкція по установці

(RO) Instrucțiuni de montaj

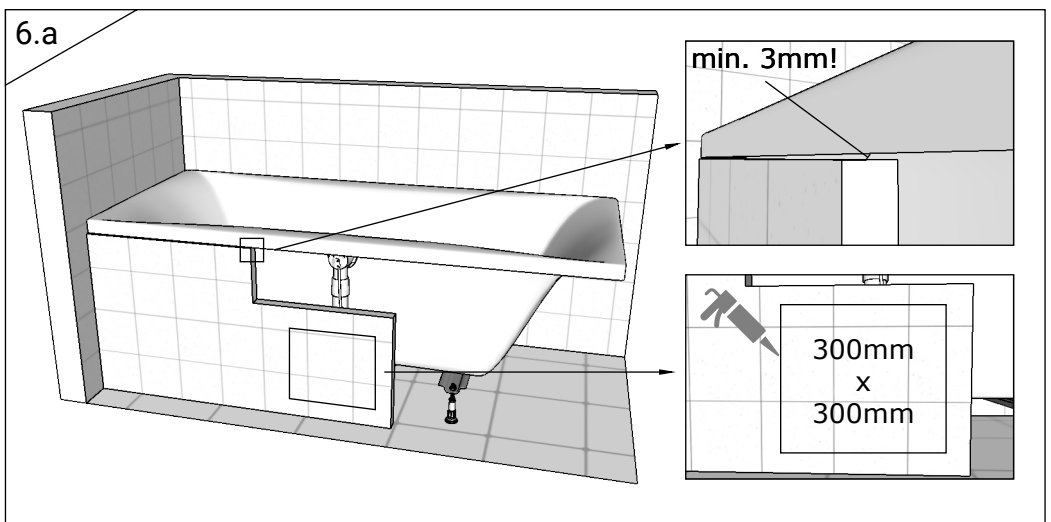
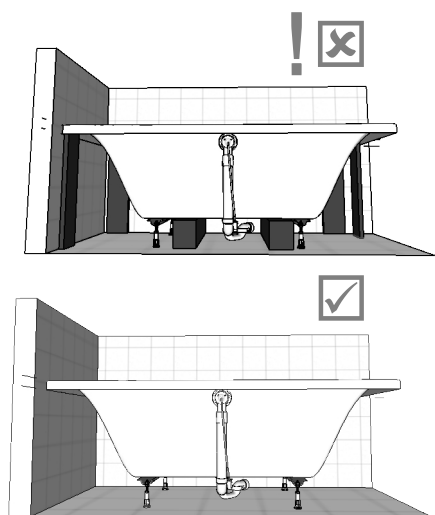
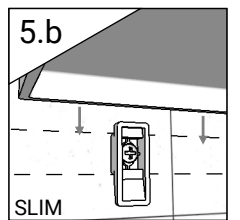
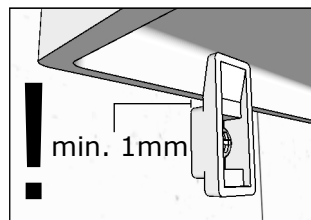
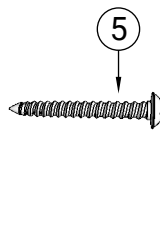
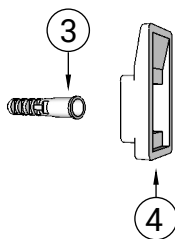
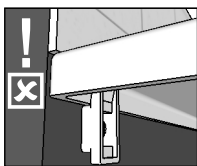
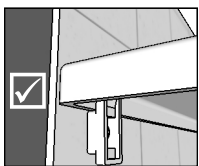
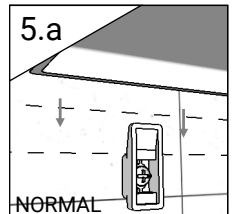
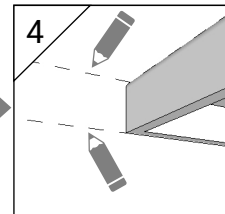
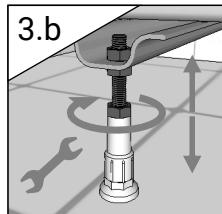
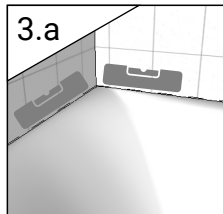
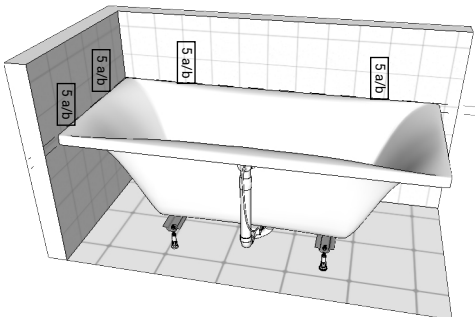
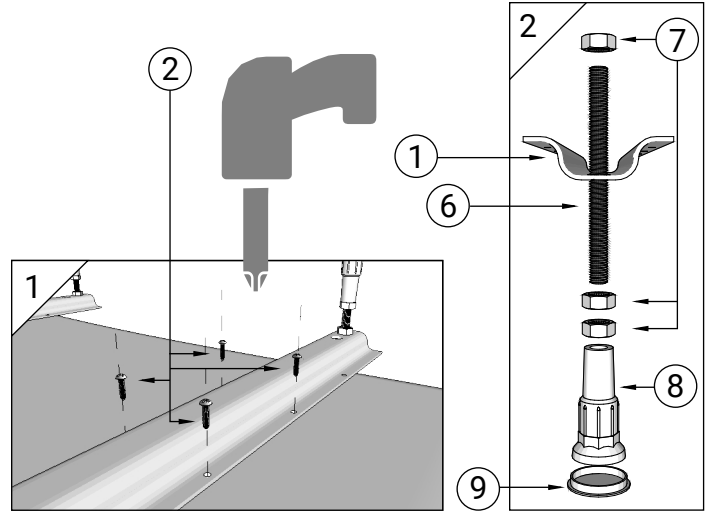
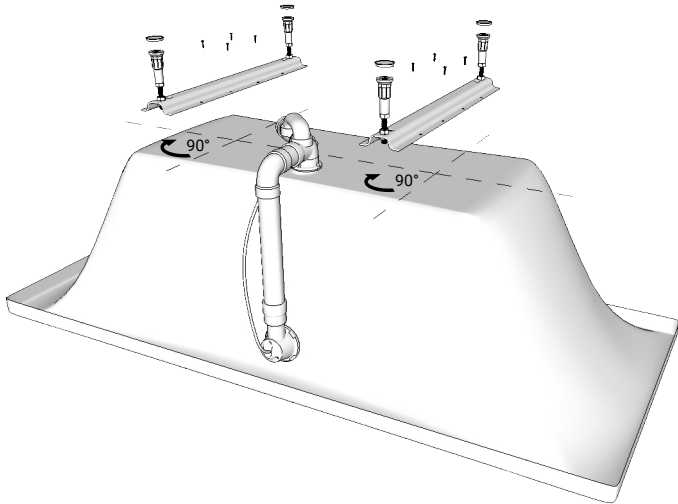
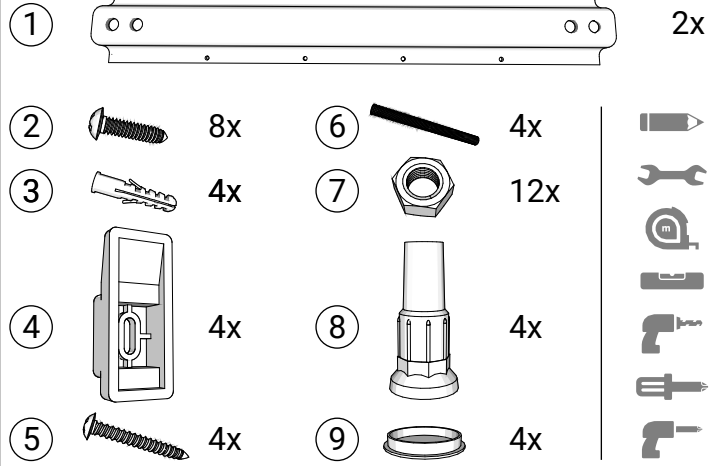
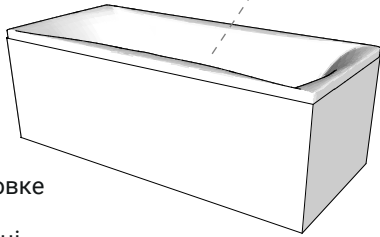

6.b

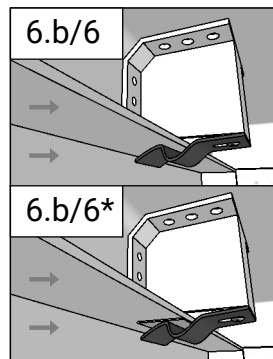
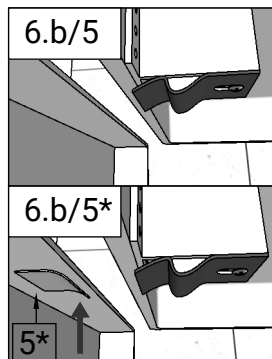
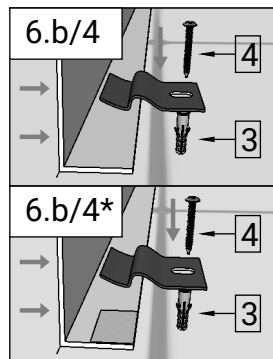
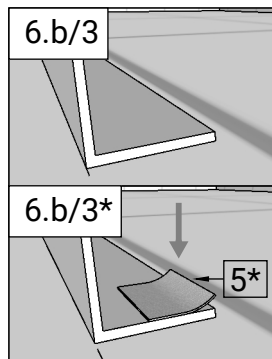
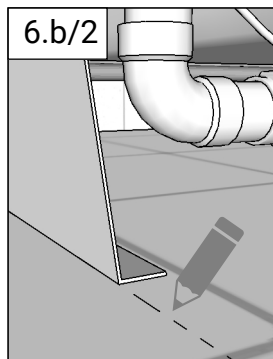
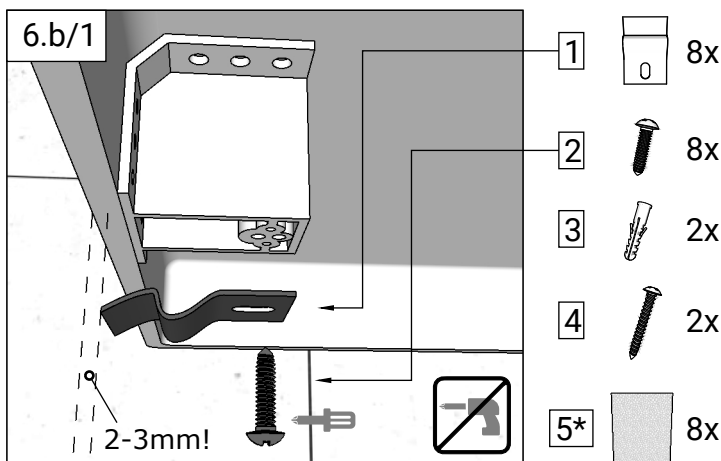
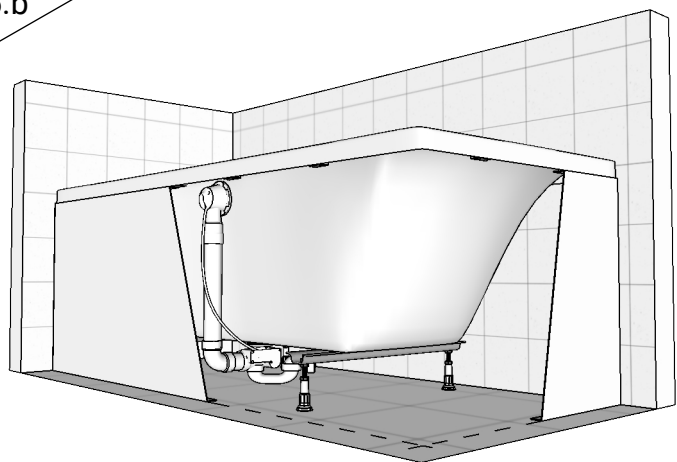

*: CLAUDIA, ECO, MIA, RELAX, SABINA

7

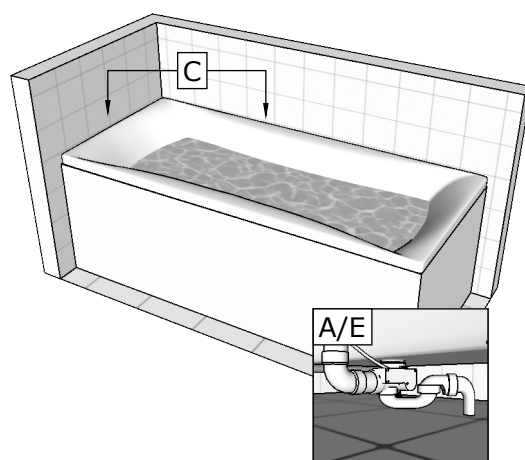
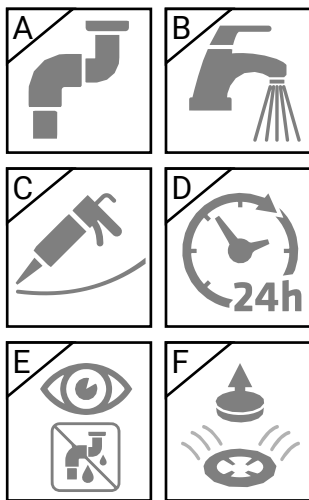
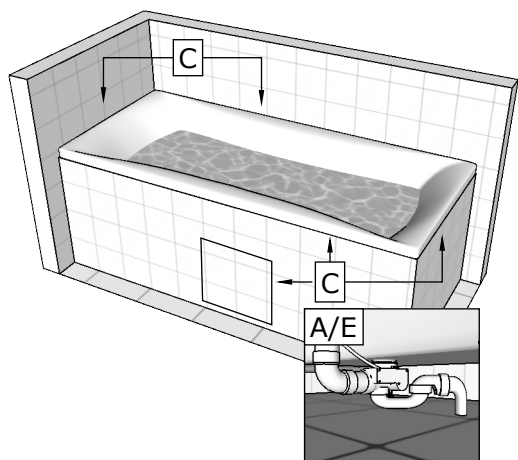

Javaslatok a fogyasztó számára

Átvételkor ellenőrizze a megvásárolt termék mennyiségét, minőségét, cikkszámát, illetve méretét és azonnal értesítse az eladót, ha bármilyen hibát észlel (Minden kád és akril zuhanytálca termék védőfóliával van ellátva és kartonpapírral csomagolva a sérülésektől történő megóvása érdekében. Vásárláskor a termék minőségét le kell ellenőrizni, majd úgy csomagolni, hogy az a szállítás során védve legyen a mechanikai sérülésektől).

Győződjön meg arról, hogy az eladó a Garancia jegyet legkésőbb a vásárlás napján hiánytalanul kitöltötte.

A terméket úgy kell beszerelni, hogy bontás nélkül kiemelhető és szervizelhető legyen. A helytelenül telepített, csak bontással szervizelhető/cserélhető termékekkel kapcsolatos bontási költségeket a gyártó/importőr/forgalmazó nem vállalja!

Jótállást kizáró tényezők

Nem rendeltetészerű használat, a használati-kezelési-szerelési útmutatóban foglaltak figyelmen kívül hagyása.

Szakszerűtlen üzembe helyezés (bármilyen a szerelési útmutatótól eltérő szerelési módozat alkalmazása! – pl. a kád alá a lábain kívül más alátámasztás is kerül, kádperemre burkolat kerül) átvétel után jelzett sérülés, külső behatás okozta bármilyen jelenség vagy hiány (elszíneződés, karcol, felületi problémák, alkatrészhiány)

Hanyag, nem rendeltetészerű használat, illetve szélsőséges, átlagon felüli használat.

Vízkölerakódás vagy durva szemcsés tisztítószer okozta sérülés, elszíneződés. A műanyagok karbantartását szokásos háztartási tisztítószerrel puha textildarabbal történő törölésével végezzük. Kerüljük csiszolópaszta, higítószer, aceton, tisztító és klór, foszforsav tartalmú fertőtlenítőszer alkalmazását. A gyártó cég nem vállal felelősséget a termék helytelen tisztításából eredő megkárosodásokért.

Szállítás során keletkezett sérülés vagy megsemmisülés.

A vásárló vagy egy harmadik fél által történő változtatások, módosítások a terméken.

A le-/tűfolyó, a kádra szerelt csaptelep, vezérlő és egyéb kádba szerelt kiegészítő nem megfelelő beszereléséből eredő meghibásodás.

A termék természetes, általános előregedési folyamatából fakadó változás.

Vis maior (elháríthatatlan külső ok, elemi kár, természeti csapás).

Országos szakszerviz
Telepítéssel, szereléssel, kapcsolatban keresse szakszervizünket az alábbi elérhetőségeken:
E-mail: szerviz@metahungary.hu
Telefon munkanapokon 8-16-ig:
+36 76 998 479